

#### Область применения:

- Вентилятор НАПОР применяется в системах вентиляции и воздушного отопления производственных, общественных и жилых зданий, для других санитарно-технических и производственных целей, а так же, в системах противодымной защиты зданий в качестве вентилятора подпора.

#### Характеристики:

- Материал корпуса.....оцинкованная сталь

#### Конструкция:

Вентилятор НАПОР состоит из рабочего колеса, стального корпуса и асинхронного электродвигателя, размещенного в корпусе. Рабочее колесо выполнено с поворотными лопатками, угол установки и количество лопаток регулируются для получения максимального КПД для заданного режима работы. Лопатки выполнены объемными из высокопрочного стеклопластика. Фланцы корпуса вентилятора отбортованы, что придает повышенную жесткость и обеспечивает одинаковый минимальный зазор между лопатками и корпусом по периметру.

#### Модификации:

- Исполнение 01 .....без основания
- Исполнение 02 ..... с основанием

#### Условия эксплуатации:

**Перемещаемая среда не должна содержать липких веществ, волокнистых материалов, взрывоопасных смесей газов, паров и пыли, иметь агрессивность по отношению к углеродистым сталям выше агрессивности воздуха и содержать другие твердые примеси в концентрации не более 100 мг/м<sup>3</sup>.**

**Вентилятор коррозионностойкого исполнения предназначен для перемещения воздуха и других невзрывоопасных газовых смесей, не агрессивных к нержавеющей стали, но вызывающих усиленную коррозию углеродистой стали.**

Вид климатического исполнения по ГОСТ 15150-69.....У2  
 Предельные рабочие температуры  
 окружающего воздуха.....- 45°С / + 40°С  
 Температура перемещаемой среды, не более.....+ 50°С

#### Требования к монтажу:

При защите электродвигателя от атмосферных воздействий и солнечной радиации допускается использование вентилятора по 1-й категории размещения.  
 Среднее квадратическое значение виброскорости внешних источников вибрации в местах установки вентиляторов не должно превышать 2 мм/с.

Монтаж вентиляторов модификации <01> (без основания) производится непосредственно по фланцу вентилятора. Вентиляторы модификации <02> выполняются с основанием. Таким образом, упрощается установка вентилятора в горизонтальном положении.

Допускается эксплуатация вентилятора с вертикальным расположением оси.

Чертеж и размер Вентиляторов НАПОР

Размеры в мм

ИСПОЛНЕНИЕ 1

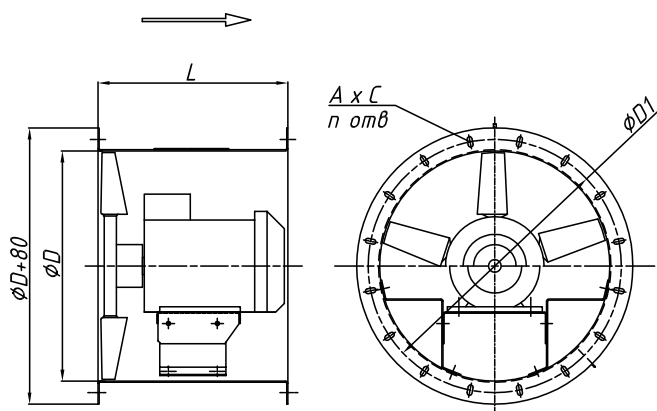

ИСПОЛНЕНИЕ 2

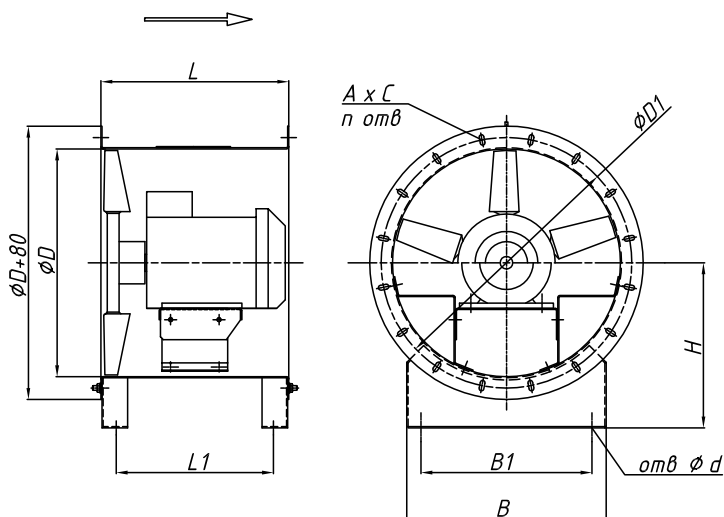

Размеры Вентиляторов НАПОР

Типоразмер вентилятора	D, мм	D1, мм	L, мм	L1, мм	B, мм	B1, мм	H, мм	AxС, мм	d, мм	n
4	400	440	340	286	400	300	300	8,5x18	10,5	8
4,5	450	490	440	386	450	350	340	8,5x18	10,5	10
5	500	540	490	426	500	400	375	8,5x18	10,5	10
5,6	560	600	495	431	560	460	420	8,5x18	10,5	10
5,6*	560	600	635	571	560	460	420	8,5x18	10,5	10
6,3	630	670	495	431	630	530	455	10,5x20	12,5	12
6,3*	630	670	635	571	630	530	455	10,5x20	12,5	12
7,1	710	750	546	480	710	610	510	10,5x20	12,5	12
7,1*	710	750	710	644	710	610	510	10,5x20	12,5	12
8	800	840	546	480	800	700	560	10,5x20	12,5	12
8**	800	840	686	620	800	700	560	10,5x20	12,5	12
9	900	940	546	480	900	800	610	10,5x20	16,5	16
9**	900	940	730	664	900	800	610	10,5x20	16,5	16
10	1000	1040	780	714	1000	900	650	10,5x20	16,5	16
11,2	1120	1160	900	834	1120	1020	730	10,5x20	16,5	18
12,5	1250	1290	900	834	1250	1150	800	10,5x20	16,5	18

\* Для Электродвигателей: 11кВт x 3000об/мин; 15кВт x 3000об/мин; 18,5кВт x 3000об/мин.

\*\* Для Электродвигателей: 5,5кВт x 1000об/мин; 7,5кВт x 1500об/мин; 11кВт x 1500об/мин; 15кВт x 1500об/мин; 18,5кВт x 1500об/мин.



Технические характеристики Вентиляторов НАПОР

№	Наименование вентилятора	Номер кривой	Частота вращения рабочего колеса, мин <sup>-1</sup>	Эл. двигатель	Установочная мощность N <sub>у</sub> , кВт	Масса исполнение 01	Масса исполнение 02
1	Вентилятор ... -4-0,18x1500-1В22	1	1350	АИР 56 В4*	0,18	17,4	20,1
2	Вентилятор ... -4-0,18x1500-1В25	2				17,4	20,1
3	Вентилятор ... -4-0,18x1500-1В29	3				17,4	20,1
4	Вентилятор ... -4-0,18x1500-1Д35	4				18	20,7
5	Вентилятор ... -4-0,55x3000-1В22	1	2730	АИР 63 В2	0,55	19,8	22,5
6	Вентилятор ... -4-0,75x3000-1В25	2	2820	АИР 71 А2	0,75	21,3	24
7	Вентилятор ... -4-1,1x3000-1В29	3	2800	АИР 71 В2	1,1	22	24,7
8	Вентилятор ... -4-1,5x3000-1Д34	4	2880	АИР 80 А2	1,5	25,8	28,5
9	Вентилятор ... -4-2,2x3000-1Д45	5	2860	АИР 80 В2	2,2	28,4	31,1
10	Вентилятор ... -4,5-0,18x1500-1В32	1	1350	АИР 56 В4*	0,18	21	24,4
11	Вентилятор ... -4,5-0,18x1500-1В34	2				21	24,4
12	Вентилятор ... -4,5-0,18x1500-1В36	3				21	24,4
13	Вентилятор ... -4,5-0,25x1500-1Д36	4	1350	АИР 63 А4	0,25/1350	23,1	26,5
14	Вентилятор ... -4,5-0,37x1500-1Д39	5	1320	АИР 63 В4	0,37	23,9	27,3
15	Вентилятор ... -4,5-0,37x1500-1Д42	6				23,9	27,3
16	Вентилятор ... -4,5-0,37x1500-1Д47	7				23,9	27,3
17	Вентилятор ... -4,5-1,1x3000-1В30	1	2800	АИР 71 В2	1,1	25,7	29,1
18	Вентилятор ... -4,5-1,5x3000-1В34	2	2880	АИР 80 А2	1,5	28,8	32,2
19	Вентилятор ... -4,5-2,2x3000-1В36	3	2860	АИР 80 В2	2,2	31,4	34,8
20	Вентилятор ... -4,5-3x3000-1Д36	4	2860	АИР 90 L2*	3	37,3	40,7
21	Вентилятор ... -4,5-3x3000-1Д39	5				37,3	40,7
22	Вентилятор ... -4,5-3x3000-1Д42	6				37,3	40,7
23	Вентилятор ... -4,5-4x3000-1Д47	7	4/2850	АИР 100 S2*	4	42,5	45,9
24	Вентилятор ... -4,5-4x3000-1Д49	8				42,5	45,9
25	Вентилятор ... -5-0,25x1000-1Д41	1	860	АИР 63 В6	0,25	26,9	30,9
26	Вентилятор ... -5-0,25x1000-1Д44	2				26,9	30,9
27	Вентилятор ... -5-0,25x1000-1Ж45	3				27	31
28	Вентилятор ... -5-0,25x1000-1Ж47	4				27	31
29	Вентилятор ... -5-0,25x1000-1Ж49	5				27	31
30	Вентилятор ... -5-0,25x1500-1В35	1	1350	АИР 63 А4	0,25	25,6	29,6
31	Вентилятор ... -5-0,37x1500-1Ж37	2	1320	АИР 63 В4	0,37	27,3	31,3
32	Вентилятор ... -5-0,55x1500-1Ж39	3	1360	АИР 71 А4	0,55	28,7	32,7
33	Вентилятор ... -5-0,55x1500-1Ж40	4				28,7	32,7
34	Вентилятор ... -5-0,55x1500-1Ж41	5				28,7	32,7
35	Вентилятор ... -5-0,75x1500-1Ж45	6				29,8	33,8
36	Вентилятор ... -5-0,75x1500-1Ж49	7	1350	АИР 71 В4	0,75	29,8	33,8
37	Вентилятор ... -5-2,2x3000-1В35	1	2860	АИР 80 В2	2,2	34,5	38,5
38	Вентилятор ... -5-3x3000-1Ж33	2	2860	АИР 90 L2	3	40,7	44,7
39	Вентилятор ... -5-4x3000-1Ж36	3	2850	АИР 100 S2*	4	45,9	49,9
40	Вентилятор ... -5-4x3000-1Ж38	4				45,9	49,9

**Технические характеристики Вентиляторов НАПОР (продолжение)**

№	Наименование вентилятора	Номер кривой	Частота вращения рабочего колеса, мин <sup>-1</sup>	Эл. двигатель	Установочная мощность N <sub>у</sub> , кВт	Масса исполнение 01	Масса исполнение 02
41	Вентилятор ... -5-5,5x3000-1Ж41	5	2850	АИР 100 L2*	5,5	51,4	55,4
42	Вентилятор ... -5-5,5x3000-1Ж44	6				51,4	55,4
43	Вентилятор ... -5-7,5x3000-1Ж49	7	2895	АИРМ 112 M2*	7,5	69,4	73,4
44	Вентилятор ... -5,6-0,25x1000-1Ж44	1	860	АИР 63 B6	0,25	32,5	40,1
45	Вентилятор ... -5,6-0,25x1000-1Ж47	2				32,5	40,1
46	Вентилятор ... -5,6-0,25x1000-2Д36	3				32,9	40,5
47	Вентилятор ... -5,6-0,37x1000-2Д42	4	920	АИР 71 A6	0,37	34,4	42
48	Вентилятор ... -5,6-0,37x1000-2Д44	5				34,4	42
49	Вентилятор ... -5,6-0,37x1000-2Д47	6				34,4	42
50	Вентилятор ... -5,6-0,55x1000-2Д49	7	920	АИР 71 B6	0,55	36	43,6
51	Вентилятор ... -5,6-0,55x1000-2Д50	8				36	43,6
52	Вентилятор ... -5,6-0,55x1000-2Д54	9				36	43,6
53	Вентилятор ... -5,6-0,37x1500-1Д33	1	1320	АИР 63 B4	0,37	32,6	40,2
54	Вентилятор ... -5,6-0,55x1500-1Д34	2	1360	АИР 71 A4	0,55	34	41,6
55	Вентилятор ... -5,6-0,55x1500-1Д38	3				34	41,6
56	Вентилятор ... -5,6-0,75x1500-1Ж39	4	1350	АИР 71 B4	0,75	35,2	42,8
57	Вентилятор ... -5,6-0,75x1500-1Ж42	5				35,2	42,8
58	Вентилятор ... -5,6-1,1x1500-1Ж44	6	1420	АИР 80 A4	1,1	37,7	45,3
59	Вентилятор ... -5,6-1,1x1500-1Ж45	7				37,7	45,3
60	Вентилятор ... -5,6-1,5x1500-2Д44	8	1410	АИР 80 B4	1,5	39,9	47,5
61	Вентилятор ... -5,6-1,5x1500-2Д45	9				39,9	47,5
62	Вентилятор ... -5,6-2,2x1500-2Д47	10	1420	АИР 90 L4	2,2	45,7	53,3
63	Вентилятор ... -5,6-2,2x1500-2Д50	11				45,7	53,3
64	Вентилятор ... -5,6-2,2x1500-2Д54	12				45,7	53,3
65	Вентилятор ... -5,6-4x3000-1B39	1	2850	АИР 100 S2	4	50,4	58
66	Вентилятор ... -5,6-4x3000-1B40	2				50,4	58
67	Вентилятор ... -5,6-4x3000-1B42	3				50,4	58
68	Вентилятор ... -5,6-5,5x3000-1Д39	4	2850	АИР 100 L2	5,5	56,7	64,3
69	Вентилятор ... -5,6-7,5x3000-1Д42	5	2895	АИРМ 112 M2	7,5	74,7	82,3
70	Вентилятор ... -5,6-7,5x3000-1Д44	6				74,7	82,3
71	Вентилятор ... -5,6-7,5x3000-1Д47	7				74,7	82,3
72	Вентилятор ... -5,6-11x3000-2Д40	8	2865	A 132 M2*	11	80,3	87,9
73	Вентилятор ... -5,6-11x3000-2Д42	9				80,3	87,9
74	Вентилятор ... -6,3-0,37x1000-2B42	1	920	АИР 71 A6	0,37	36,7	46
75	Вентилятор ... -6,3-0,55x1000-2B44	2	920	АИР 71 B6	0,55	38,3	47,6
76	Вентилятор ... -6,3-0,55x1000-2B45	3				38,3	47,6
77	Вентилятор ... -6,3-0,55x1000-2B47	4				38,3	47,6
78	Вентилятор ... -6,3-0,75x1000-2Ж42	5	920	АИР 80 A6	0,75	42,3	51,6
79	Вентилятор ... -6,3-0,75x1000-2Ж45	6				42,3	51,6
80	Вентилятор ... -6,3-1,1x1000-2Ж50	7	920	АИР 80 B6	1,1	45,3	54,6
81	Вентилятор ... -6,3-0,37x1500-2A22	1	1320	АИР 63 B4	0,37	35,6	44,9



Технические характеристики Вентиляторов НАПОР (продолжение)

№	Наименование вентилятора	Номер кривой	Частота вращения рабочего колеса, мин <sup>-1</sup>	Эл. двигатель	Установочная мощность Nu, кВт	Масса исполнение 01	Масса исполнение 02
82	Вентилятор ... -6,3-0,55x1500-2A27	2	1360	AIP 71 A4	0,55	37	46,3
83	Вентилятор ... -6,3-0,75x1500-2A32	3	1350	AIP 71 B4	0,75	38,1	47,4
84	Вентилятор ... -6,3-0,75x1500-2A34	4				38,1	47,4
85	Вентилятор ... -6,3-1,1x1500-2B33	5	1420	AIP 80 A4	1,1	40,5	49,8
86	Вентилятор ... -6,3-1,1x1500-2B34	6				40,5	49,8
87	Вентилятор ... -6,3-1,5x1500-2B42	7	1410	AIP 80 B4	1,5	42,2	51,5
88	Вентилятор ... -6,3-1,5x1500-2B44	8				42,2	51,5
89	Вентилятор ... -6,3-2,2x1500-2B45	9	1420	AIP 90 L4	2,2	48	57,3
90	Вентилятор ... -6,3-2,2x1500-2B47	10				48	57,3
91	Вентилятор ... -6,3-2,2x1500-2B49	11				48	57,3
92	Вентилятор ... -6,3-3x1500-2Ж45	12	1410	AIP 100 S4	3	53	62,3
93	Вентилятор ... -6,3-3x1500-2Ж47	13				53	62,3
94	Вентилятор ... -6,3-4x3000-2A22	1	2850	AIP 100 S2	4	54,2	63,5
95	Вентилятор ... -6,3-4x3000-2A25	2				54,2	63,5
96	Вентилятор ... -6,3-5,5x3000-2A29	3	2850	AIP 100 L2	5,5	59,7	69
97	Вентилятор ... -6,3-7,5x3000-2A32	4	2895	AIPM 112 M2	7,5	77,7	87
98	Вентилятор ... -6,3-7,5x3000-2A34	5				77,7	87
99	Вентилятор ... -6,3-11x3000-2B35	6	2865	A 132 M2*	11	82,6	91,9
100	Вентилятор ... -6,3-11x3000-2B38	7				82,6	91,9
101	Вентилятор ... -6,3-11x3000-2B40	8				82,6	91,9
102	Вентилятор ... -7,1-0,37x1000-2A36	1	920	AIP 71 A6	0,37	59,8	71,1
103	Вентилятор ... -7,1-0,55x1000-2B34	2	920	AIP 71 B6	0,55	61,3	72,6
104	Вентилятор ... -7,1-0,55x1000-2B37	3				61,3	72,6
105	Вентилятор ... -7,1-0,55x1000-2B39	4				61,3	72,6
106	Вентилятор ... -7,1-0,75x1000-2Д37	5	920	AIP 80 A6	0,75	64,9	76,2
107	Вентилятор ... -7,1-0,75x1000-2Д39	6				64,9	76,2
108	Вентилятор ... -7,1-1,1x1000-2Д44	7	920	AIP 80 B6	1,1	67,9	79,2
109	Вентилятор ... -7,1-1,1x1000-2Д45	8				67,9	79,2
110	Вентилятор ... -7,1-1,1x1000-2Д47	9				67,9	79,2
111	Вентилятор ... -7,1-1,5x1000-2Д50	10	940	AIP 90 L6	1,5	72,9	84,2
112	Вентилятор ... -7,1-1,5x1000-2Д54	11				72,9	84,2
113	Вентилятор ... -7,1-0,75x1500-2A29	1	1350	AIP 71 B4	0,75	61,1	72,4
114	Вентилятор ... -7,1-1,1x1500-2A33	2	1420	AIP 80 A4	1,1	63,6	74,9
115	Вентилятор ... -7,1-1,5x1500-2B34	3	1410	AIP 80 B4	1,5	65,2	76,5
116	Вентилятор ... -7,1-2,2x1500-2B35	4	1420	AIP 90 L4	2,2	71	82,3
117	Вентилятор ... -7,1-2,2x1500-2B39	5				71	82,3
118	Вентилятор ... -7,1-2,2x1500-2B40	6				71	82,3
119	Вентилятор ... -7,1-3x1500-2B44	7	1410	AIP 100 S4	3	74,6	85,9
120	Вентилятор ... -7,1-3x1500-2B47	8				74,6	85,9
121	Вентилятор ... -7,1-4x1500-2B49	9	1410	AIP 100 L4	4	80,6	91,9
122	Вентилятор ... -7,1-4x1500-2Д44	10				79,9	91,2
123	Вентилятор ... -7,1-4x1500-2Д47	11				79,9	91,2

**Технические характеристики Вентиляторов НАПОР (продолжение)**

№	Наименование вентилятора	Номер кривой	Частота вращения рабочего колеса, мин <sup>-1</sup>	Эл. двигатель	Установочная мощность Ну, кВт	Масса исполнение 01	Масса исполнение 02
124	Вентилятор ... -7,1-5,5x1500-2Д54	12	1430	АИРМ 112 М4	5,5	100,9	112,2
125	Вентилятор ... -7,1-5,5x3000-1А27	1	2850	АИР 100 L2	5,5	82,3	93,6
126	Вентилятор ... -7,1-7,5x3000-1А32	2	2895	АИРМ 112 М2	7,5	101,3	112,6
127	Вентилятор ... -7,1-11x3000-1Ж33	3	2865	АИР 132 М2*	11	106	117,3
128	Вентилятор ... -7,1-15x3000-1Ж36	4	2940	АИР 160 S2*	15	169,5	180,8
129	Вентилятор ... -7,1-18,5x3000-1Ж39	5	2940	АИР 160 М2*	18,5	183,5	194,8
130	Вентилятор ... -7,1-18,5x3000-1Ж41	6				183,5	194,8
131	Вентилятор ... -8-1,1x750-2Д49	1	710	АИР 90 LB8	1,1	75,9	89,9
132	Вентилятор ... -8-1,1x750-2Д54	2				75,9	89,9
133	Вентилятор ... -8-1,5x750-2Ж54	3	700	АИР 100 L8	1,5	78,1	92,1
134	Вентилятор ... -8-0,37x1000-2А30	1	920	АИР 71 А6	0,37	61,1	75,1
135	Вентилятор ... -8-0,55x1000-2А35	2	920	АИР 71 В6	0,55	62,7	76,7
136	Вентилятор ... -8-0,55x1000-2В33	3				62,7	76,7
137	Вентилятор ... -8-0,75x1000-2В35	4	920	АИР 80 А6	0,75	65,3	79,3
138	Вентилятор ... -8-1,1x1000-2Д37	5	920	АИР 80 В6	1,1	69,4	83,4
139	Вентилятор ... -8-1,1x1000-2Д39	6				69,4	83,4
140	Вентилятор ... -8-1,5x1000-2Д40	7	940	АИР 90 L6	1,5	74,4	88,4
141	Вентилятор ... -8-1,5x1000-2Д41	8				74,4	88,4
142	Вентилятор ... -8-1,5x1000-2Д44	9				74,4	88,4
143	Вентилятор ... -8-2,2x1000-2Д47	10				940	АИР 100 L6
144	Вентилятор ... -8-2,2x1000-2Д50	11	80,7	94,7			
145	Вентилятор ... -8-3x1000-2Д54	12	950	АИРМ 112 МА6	3	97,1	111,1
146	Вентилятор ... -8-1,5x1500-2А29	1	1410	АИР 80 В4	1,5	66,6	80,6
147	Вентилятор ... -8-1,5x1500-2А32	2				66,6	80,6
148	Вентилятор ... -8-2,2x1500-2В33	3	1420	АИР 90 L4	2,2	72,4	86,4
149	Вентилятор ... -8-3x1500-2В37	4	1410	АИР 100 S4	3	76	90
150	Вентилятор ... -8-3x1500-2В40	5				76	90
151	Вентилятор ... -8-4x1500-2В45	6	1410	АИР 100 L4	4	82	96
152	Вентилятор ... -8-5,5x1500-2Д40	7	1430	АИРМ 112 М4	5,5	104,1	118,1
153	Вентилятор ... -8-5,5x1500-2Д42	8				104,1	118,1
154	Вентилятор ... -8-5,5x1500-2Д44	9				104,1	118,1
155	Вентилятор ... -8-7,5x1500-2Д47	10	1455	АИРМ 132 S4	7,5	106,1	120,1
156	Вентилятор ... -8-7,5x1500-2Д49	11				106,1	120,1
157	Вентилятор ... -8-7,5x1500-2Д50	12				106,1	120,1
158	Вентилятор ... -8-11x1500-2Ж54	13	1435	АИР 132 М4	11	114,6	128,6
159	Вентилятор ... -9-1,1x750-2Д44	1	710	АИР 90 LB8	1,1	92,3	109,9
160	Вентилятор ... -9-1,1x750-2Д47	2				92,3	109,9
161	Вентилятор ... -9-1,5x750-2Д49	3	700	АИР 100 L8	1,5	94	111,6
162	Вентилятор ... -9-1,5x750-2Д50	4				94	111,6
163	Вентилятор ... -9-1,5x750-2Д54	5				94	111,6
164	Вентилятор ... -9-2,2x750-2К50	6	710	АИРМ 112 МА8	2,2	115,7	133,3



Технические характеристики Вентиляторов НАПОР (продолжение)

№	Наименование вентилятора	Номер кривой	Частота вращения рабочего колеса, мин <sup>-1</sup>	Эл. двигатель	Установочная мощность Nu, кВт	Масса исполнение 01	Масса исполнение 02
165	Вентилятор ... -9-0,75x1000-2А37	1	920	АИР 80 А6	0,75	81,6	99,2
166	Вентилятор ... -9-1,1x1000-2Г29	2	920	АИР 80 В6	1,1	86,4	104
167	Вентилятор ... -9-1,1x1000-2Г32	3				86,4	104
168	Вентилятор ... -9-1,5x1000-2Г34	4	940	АИР 90 L6	1,5	91,4	109
169	Вентилятор ... -9-1,5x1000-2Г35	5				91,4	109
170	Вентилятор ... -9-2,2x1000-2Г40	6	940	АИР 100 L6	2,2	97,7	115,3
171	Вентилятор ... -9-2,2x1000-2Г44	7				97,7	115,3
172	Вентилятор ... -9-3x1000-2Ж44	8	950	АИРМ 112 МА6	3	114	131,6
173	Вентилятор ... -9-3x1000-2Ж47	9				114	131,6
174	Вентилятор ... -9-4x1000-2Ж49	10	950	АИРМ 112 МВ6	4	119	136,6
175	Вентилятор ... -9-4x1000-2Ж50	11				119	136,6
176	Вентилятор ... -9-5,5x1000-2К50	12	950	А 132 S6	5,5	128,7	146,3
177	Вентилятор ... -9-2,2x1500-2А30	1	1420	АИР 90 L4	2,2	88,7	106,3
178	Вентилятор ... -9-2,2x1500-2А34	2				88,7	106,3
179	Вентилятор ... -9-3x1500-2Д30	3	1410	АИР 100 S4	3	93,5	111,1
180	Вентилятор ... -9-4x1500-2Д34	4	1410	АИР 100 L4	4	99,5	117,1
181	Вентилятор ... -9-5,5x1500-2Д36	5	1430	АИРМ 112 М4	5,5	120,5	138,1
182	Вентилятор ... -9-7,5x1500-2Д39	6	1455	АИРМ 132 S4	7,5	122,5	140,1
183	Вентилятор ... -9-7,5x1500-2Д41	7				122,5	140,1
184	Вентилятор ... -9-7,5x1500-2Д44	8				122,5	140,1
185	Вентилятор ... -9-11x1500-2Ж44	9				131	148,6
186	Вентилятор ... -9-11x1500-2Ж45	10	1435	АИР 132 М4	11	131	148,6
187	Вентилятор ... -9-11x1500-2Ж47	11	1460	АИР 160 S4	15	131	148,6
188	Вентилятор ... -9-15x1500-2Ж50	12				197,4	215
189	Вентилятор ... -9-18,5x1500-2К50	13	1460	АИР 160 М4	18,5	216,1	233,7
190	Вентилятор ... -10-1,1x750-2Д39	1	710	АИР 90 LB8	1,1	103,9	122,6
191	Вентилятор ... -10-1,1x750-2Д42	2				103,9	122,6
192	Вентилятор ... -10-1,5x750-2Д44	3	700	АИР 100 L8	1,5	105,6	124,3
193	Вентилятор ... -10-1,5x750-2Д47	4				105,6	124,3
194	Вентилятор ... -10-2,2x750-2Д49	5	710	АИРМ 112 МА8	2,2	125,1	143,8
195	Вентилятор ... -10-2,2x750-2Д50	6				125,1	143,8
196	Вентилятор ... -10-2,2x750-2Д54	7				125,1	143,8
197	Вентилятор ... -10-3x750-2К47	8				132,4	151,1
198	Вентилятор ... -10-3x750-2К50	9	710	АИРМ 112 МВ8	3	132,4	151,1
199	Вентилятор ... -10-1,1x1000-2Д32	1	920	АИР 80 В6	1,1	97,4	116,1
200	Вентилятор ... -10-1,5x1000-2Д34	2	940	АИР 90 L6	1,5	102,4	121,1
201	Вентилятор ... -10-1,5x1000-2Д37	3				102,4	121,1
202	Вентилятор ... -10-2,2x1000-2Д39	4	940	АИР 100 L6	2,2	108,7	127,4
203	Вентилятор ... -10-2,2x1000-2Д40	5				108,7	127,4
204	Вентилятор ... -10-3x1000-2Ж41	6	950	АИРМ 112 МА6	3	125,7	144,4
205	Вентилятор ... -10-4x1000-2Ж44	7	950	АИРМ 112 МВ6	4	130,7	149,4
206	Вентилятор ... -10-4x1000-2Ж45	8				130,7	149,4
207	Вентилятор ... -10-5,5x1000-2Ж47	9	950	А 132 S6	5,5	138,7	157,4
208	Вентилятор ... -10-5,5x1000-2Ж50	10				138,7	157,4
209	Вентилятор ... -10-7,5x1000-2К47	11	960	А 132 М6	7,5	145,4	164,1
210	Вентилятор ... -10-7,5x1000-2К50	12				145,4	164,1
211	Вентилятор ... -10-11x1000-2К54	13	970	АИР 160 S6	11	210,9	229,6
212	Вентилятор ... -10-2,2x1500-2В29	1	1420	АИР 90 L4	2,2	100,4	119,1
213	Вентилятор ... -10-3x1500-2В33	2	1410	АИР 100 S4	3	104	122,7
214	Вентилятор ... -10-4x1500-2В36	3	1410	АИР 100 L4	4	110	128,7

**Технические характеристики Вентиляторов НАПОР (продолжение)**

№	Наименование вентилятора	Номер кривой	Частота вращения рабочего колеса, мин <sup>-1</sup>	Эл. двигатель	Установочная мощность N <sub>у</sub> , кВт	Масса исполнение 01	Масса исполнение 02
215	Вентилятор ... -10-5,5x1500-2B39	4	1430	АИРМ 112 М4	5,5	131	149,7
216	Вентилятор ... -10-5,5x1500-2B40	5				131	149,7
217	Вентилятор ... -10-7,5x1500-2Д40	6	1455	АИРМ 132 S4	7,5	134,1	152,8
218	Вентилятор ... -10-11x1500-2Д44	7	1435	АИР 132 М4	11	142,1	160,8
219	Вентилятор ... -10-11x1500-2Д45	8				142,1	160,8
220	Вентилятор ... -10-15x1500-2Ж44	9	1460	АИР 160 S4	15	209,1	227,8
221	Вентилятор ... -10-15x1500-2Ж45	10				209,1	227,8
222	Вентилятор ... -10-18,5x1500-2Ж47	11	1460	АИР 160 М4	18,5	226,1	244,8
223	Вентилятор ... -10-18,5x1500-2Ж50	12				226,1	244,8
224	Вентилятор ... -10-22x1500-2К49	13	1460	АИР 180 S4	22	245,9	264,6
225	Вентилятор ... -10-30x1500-2К50	14	1460	АИР 180 М4	30	275,9	294,6
226	Вентилятор ... -11,2-1,1x750-2Г32	1	710	АИР 90 LB8	1,1	126	148,5
227	Вентилятор ... -11,2-1,1x750-2К29	2				127,9	150,4
228	Вентилятор ... -11,2-1,5x750-2К33	3	700	АИР 100 L8	1,5	129,2	151,7
229	Вентилятор ... -11,2-2,2x750-2К35	4	710	АИРМ 112 МА8	2,2	148,7	171,2
230	Вентилятор ... -11,2-2,2x750-2К37	5				148,7	171,2
231	Вентилятор ... -11,2-2,2x750-2К39	6				148,7	171,2
232	Вентилятор ... -11,2-3x750-2К41	7	710	АИРМ 112 МВ8	3	153,7	176,2
233	Вентилятор ... -11,2-3x750-2К44	8				153,7	176,2
234	Вентилятор ... -11,2-3x750-2К45	9				153,7	176,2
235	Вентилятор ... -11,2-4x750-2К49	10	710	А 132 S8	4	175,7	198,2
236	Вентилятор ... -11,2-4x750-2К50	11				175,7	198,2
237	Вентилятор ... -11,2-5,5x750-2О49	12	710	А 132 М8	5,5	195,1	217,6
238	Вентилятор ... -11,2-7,5x750-2О50	13	730	А 160 S8	7,5	235,5	258
239	Вентилятор ... -11,2-2,2x1000-2Г33	1	940	АИР 100 L6	2,2	130,8	153,3
240	Вентилятор ... -11,2-3x1000-2К30	2	950	АИРМ 112 МА6	3	149,1	171,6
241	Вентилятор ... -11,2-4x1000-2К33	3	950	АИРМ 112 МВ6	4	154,1	176,6
242	Вентилятор ... -11,2-4x1000-2К34	4				154,1	176,6
243	Вентилятор ... -11,2-5,5x1000-2К36	5	950	А 132 S6	5,5	162,1	184,6
244	Вентилятор ... -11,2-5,5x1000-2К39	6				162,1	184,6
245	Вентилятор ... -11,2-7,5x1000-2К40	7	960	А 132 М6	7,5	167,1	189,6
246	Вентилятор ... -11,2-7,5x1000-2К44	8				168,5	191
247	Вентилятор ... -11,2-11x1000-2К47	9	970	АИР 160 S6	11	232,5	255
248	Вентилятор ... -11,2-11x1000-2К49	10				232,5	255
249	Вентилятор ... -11,2-11x1000-2К50	11				232,5	255
250	Вентилятор ... -11,2-15x1000-2О49	12	970	АИР 160 М6	15	265,5	288
251	Вентилятор ... -11,2-15x1000-2О50	13				265,5	288
252	Вентилятор ... -11,2-4x1500-2Б25	1	1410	АИР 100 L4	4	132,6	155,1
253	Вентилятор ... -11,2-5,5x1500-2Б29	2	1430	АИРМ 112 М4	5,5	153,6	176,1
254	Вентилятор ... -11,2-7,5x1500-2Б30	3	1455	АИРМ 132 S4	7,5	155,6	178,1
255	Вентилятор ... -11,2-7,5x1500-2Б33	4				155,6	178,1
256	Вентилятор ... -11,2-11x1500-2Е30	5	1435	АИР 132 М4	11	166,8	189,3
257	Вентилятор ... -11,2-15x1500-2Е33	6	1460	АИР 160 S4	15	233,2	255,7
258	Вентилятор ... -11,2-15x1500-2Е35	7				233,2	255,7
259	Вентилятор ... -11,2-18,5x1500-2Е39	8	1460	АИР 160 М4	18,5	250,2	272,7
260	Вентилятор ... -11,2-22x1500-2Е40	9	1460	АИР 180 S4	22	268,2	290,7
261	Вентилятор ... -11,2-22x1500-2К41	10				267,5	290
262	Вентилятор ... -11,2-30x1500-2К44	11	1460	АИР 180 М4	30	297,5	320
263	Вентилятор ... -11,2-30x1500-2О40	12				300,5	323
264	Вентилятор ... -11,2-37x1500-2О42	13	1460	АИР 200 М4	37	340,7	363,2
265	Вентилятор ... -11,2-37x1500-2О44	14				340,7	363,2

Технические характеристики Вентиляторов НАПОР (продолжение)

№	Наименование вентилятора	Номер кривой	Частота вращения рабочего колеса, мин <sup>-1</sup>	Эл. двигатель	Установочная мощность N <sub>у</sub> , кВт	Масса исполнение 01	Масса исполнение 02
266	Вентилятор ... -11,2-45x1500-2O47	15	1460	АИР 200 L4	45	370,7	393,2
267	Вентилятор ... -12,5-1,5x750-2E32	1	700	АИР 100 L8	1,5	144,3	170,8
268	Вентилятор ... -12,5-2,2x750-2E34	2	710	АИРМ 112 МА8	2,2	163,8	190,3
269	Вентилятор ... -12,5-2,2x750-2E35	3				163,8	190,3
270	Вентилятор ... -12,5-3x750-2E38	4	710	АИРМ 112 МВ8	3	168,8	195,3
271	Вентилятор ... -12,5-3x750-2E40	5				168,8	195,3
272	Вентилятор ... -12,5-4x750-2E44	6	710	А 132 S8	4	190,8	217,3
273	Вентилятор ... -12,5-5,5x750-2O41	7	710	А 132 М8	5,5	209,3	235,8
274	Вентилятор ... -12,5-5,5x750-2O44	8				209,3	235,8
275	Вентилятор ... -12,5-7,5x750-2O47	9	730	А 160 S8	7,5	249,8	276,3
276	Вентилятор ... -12,5-4x1000-2E32	1	950	АИРМ 112 МВ6	4	168,8	195,3
277	Вентилятор ... -12,5-5,5x1000-2E34	2	950	А 132 S6	5,5	176,8	203,3
278	Вентилятор ... -12,5-5,5x1000-2E36	3				176,8	203,3
279	Вентилятор ... -12,5-7,5x1000-2E38	4	960	А 132 М6	7,5	181,8	208,3
280	Вентилятор ... -12,5-7,5x1000-2E40	5				181,8	208,3
281	Вентилятор ... -12,5-11x1000-2E44	6	970	АИР 160 S6	11	247,2	273,7
282	Вентилятор ... -12,5-11x1000-2E47	7				247,2	273,7
283	Вентилятор ... -12,5-15x1000-2O44	8	970	АИР 160 М6	15	279,8	306,3
284	Вентилятор ... -12,5-15x1000-2O45	9				279,8	306,3
285	Вентилятор ... -12,5-18,5x1000-2O49	10	970	А 180 М6	18,5	284,8	311,3
286	Вентилятор ... -12,5-11x1500-2E29	1	1435	АИР 132 М4	11	180,8	207,3
287	Вентилятор ... -12,5-15x1500-2E33	2	1460	АИР 160 S4	15	247,2	273,7
288	Вентилятор ... -12,5-18,5x1500-2E35	3	1460	АИР 160 М4	18,5	264,2	290,7
289	Вентилятор ... -12,5-22x1500-2E38	4	1460	АИР 180 S4	22	282,2	308,7
290	Вентилятор ... -12,5-30x1500-2E40	5	1460	АИР 180 М4	30	312,2	338,7
291	Вентилятор ... -12,5-30x1500-2E42	6				312,2	338,7
292	Вентилятор ... -12,5-37x1500-2O40	7	1460	АИР 200 М4	37	355	381,5
293	Вентилятор ... -12,5-45x1500-2O42	8	1460	АИР 200 L4	45	385	411,5

Диаграммы характеристик Вентиляторов НАПОР

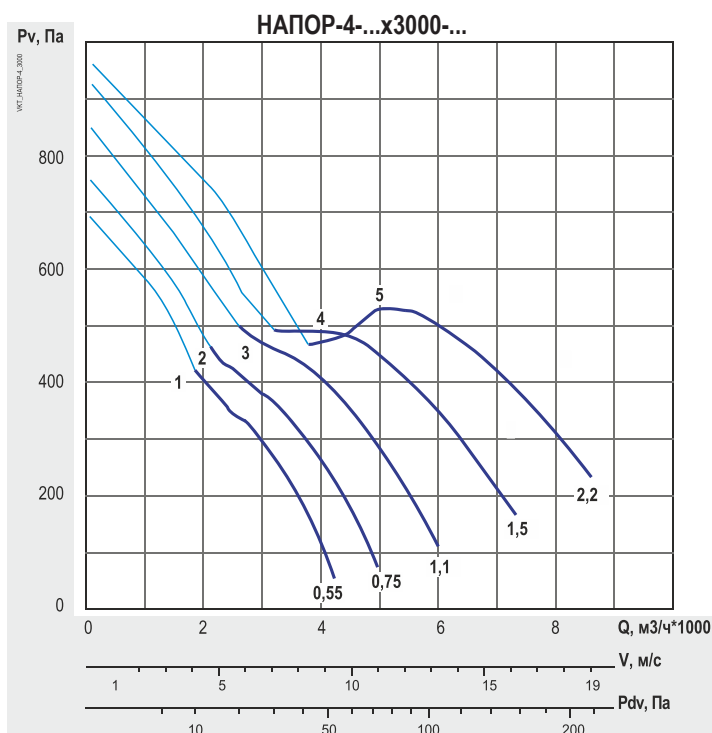
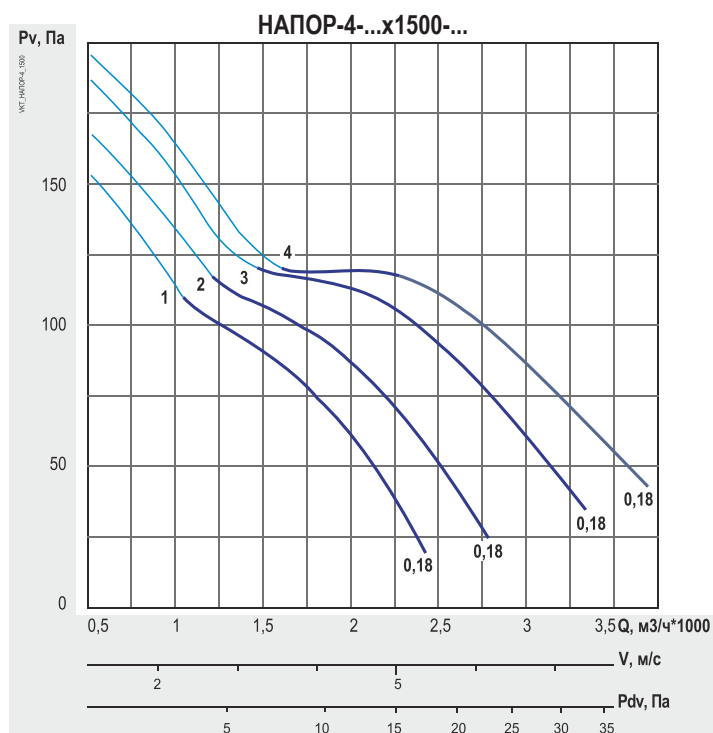

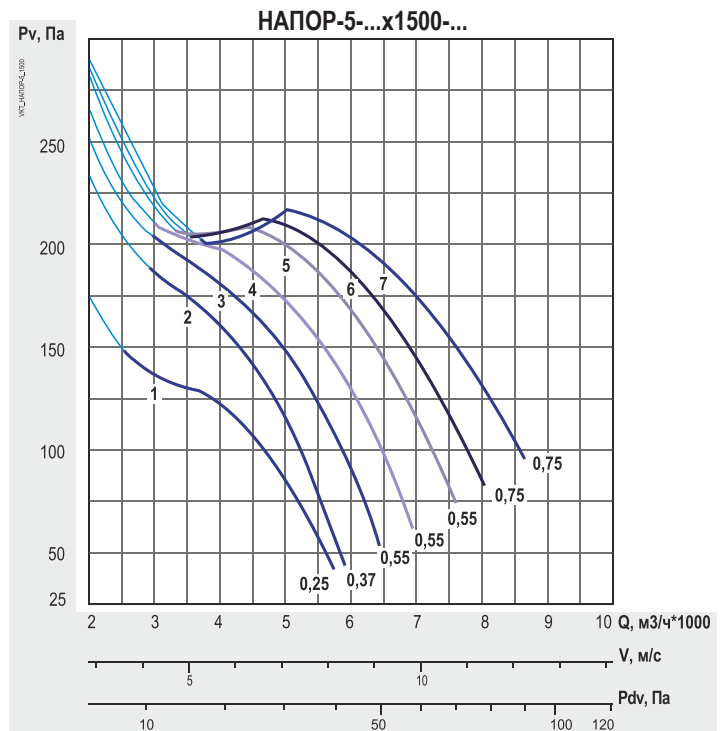
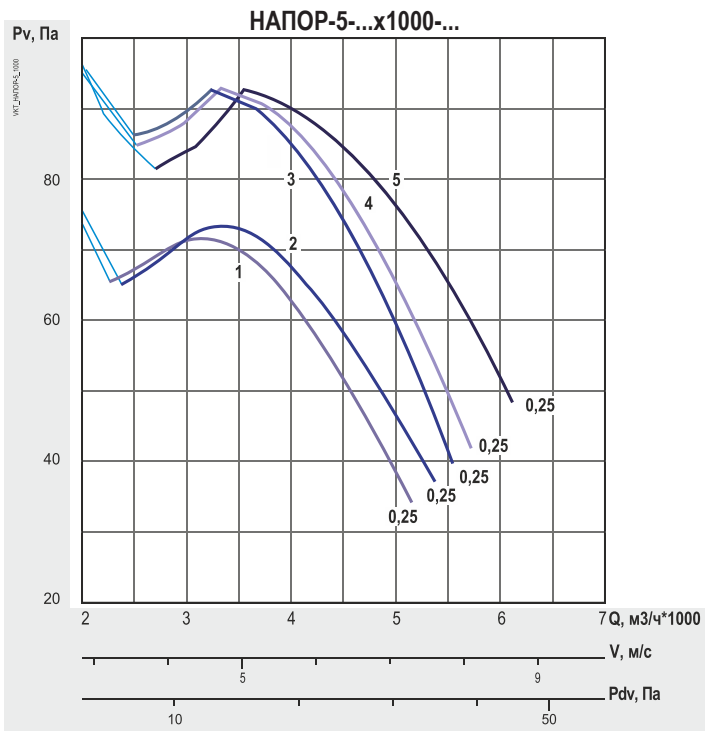
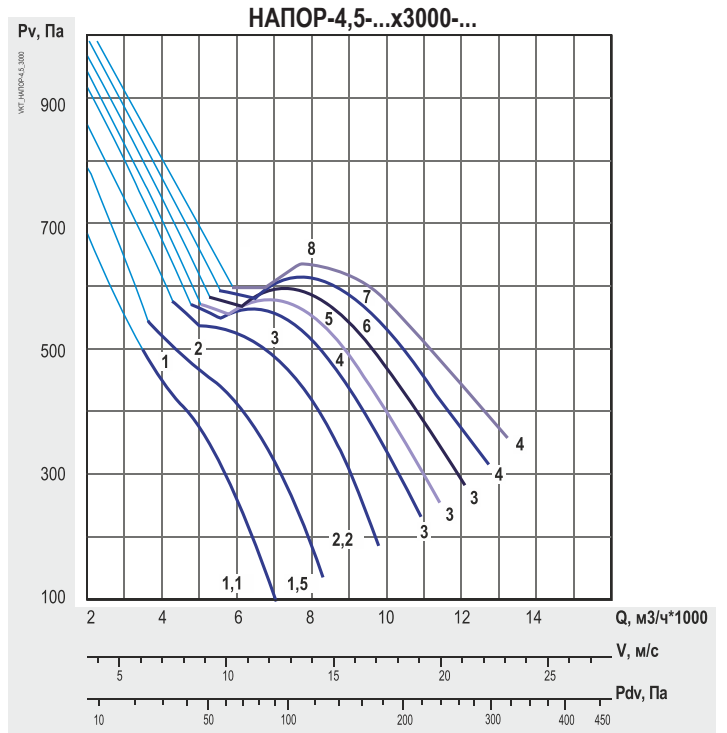
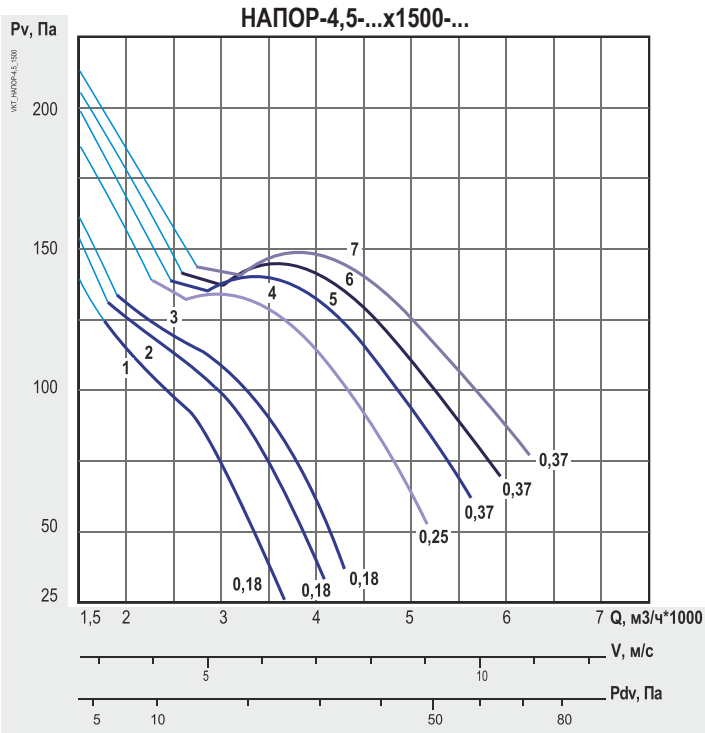

Диаграммы характеристик Вентиляторов НАПОР

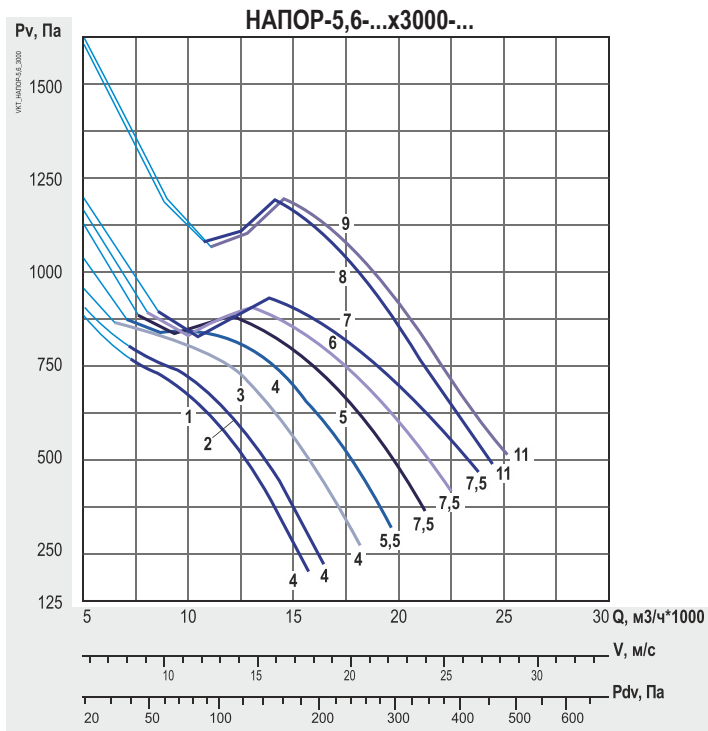
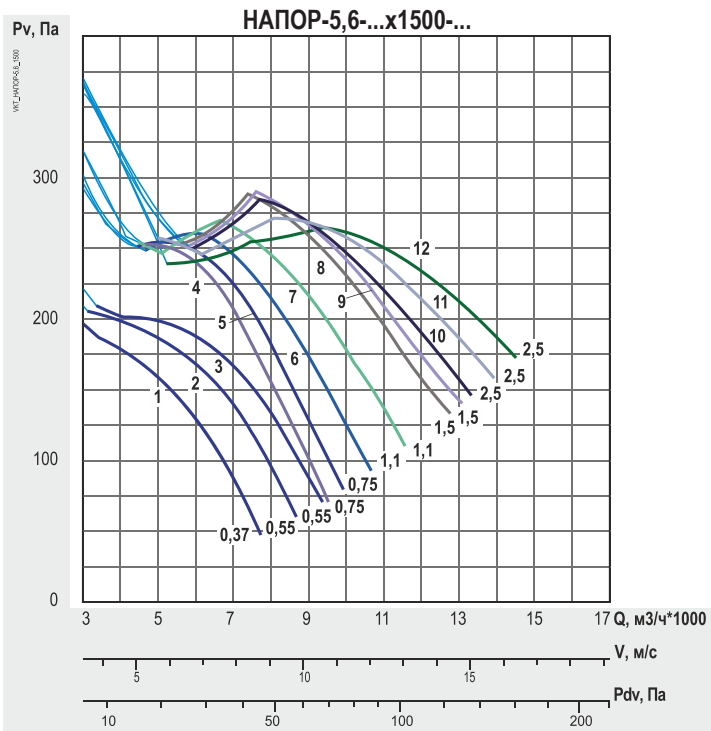
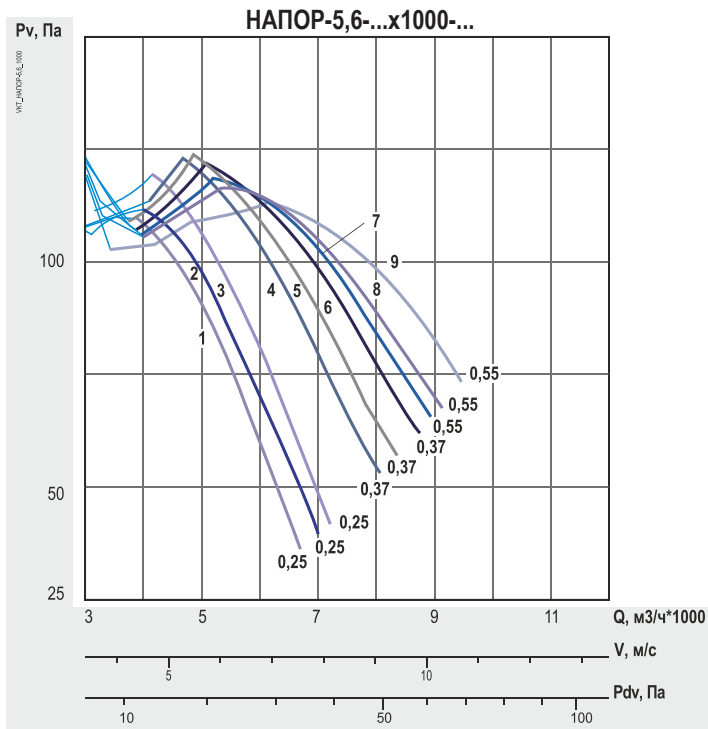
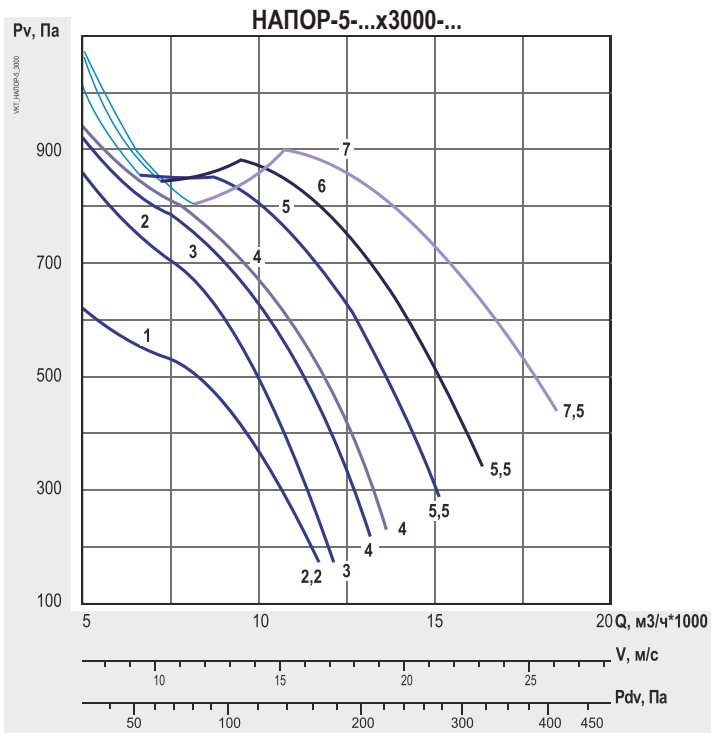

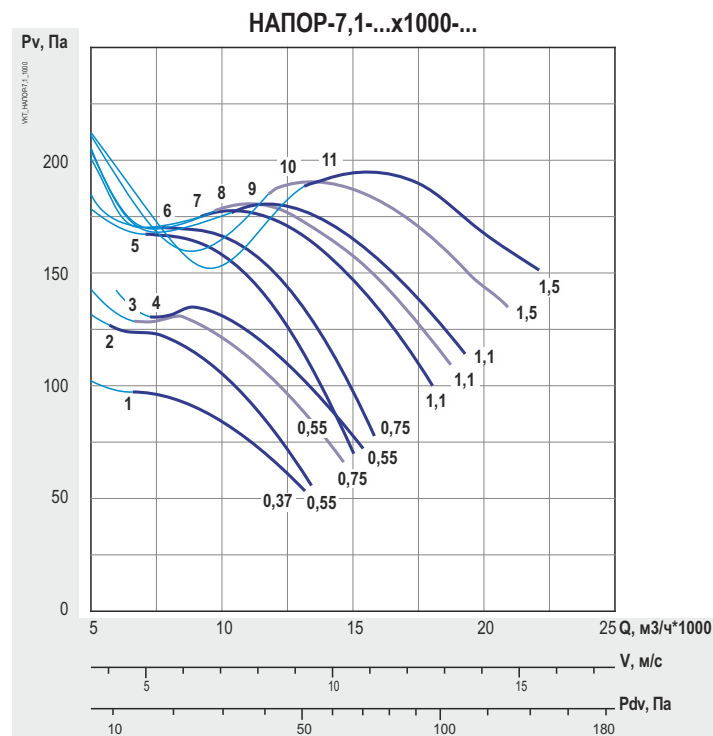
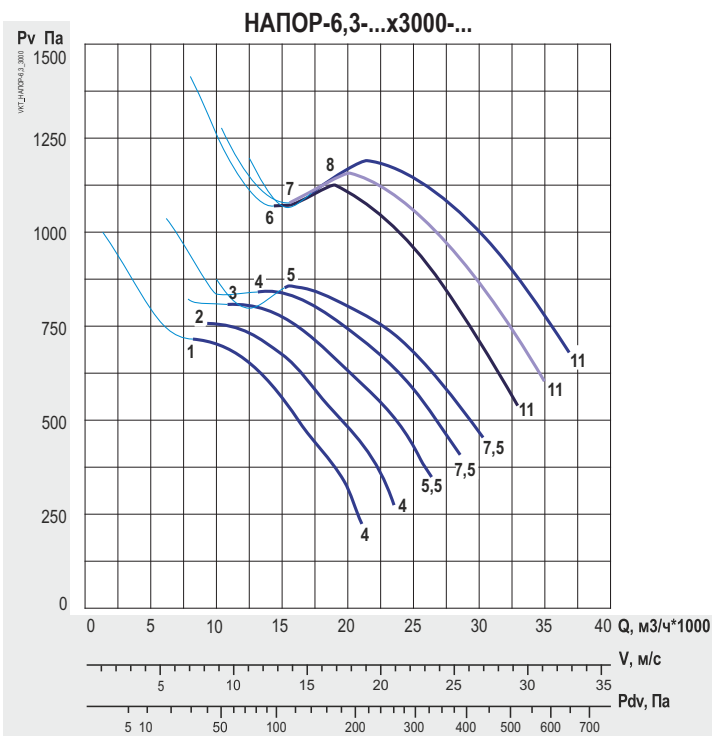
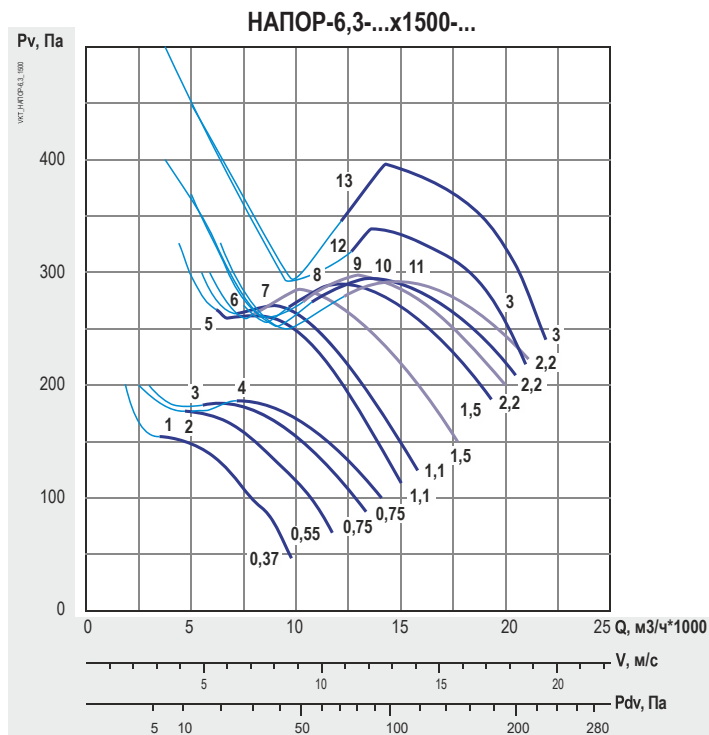
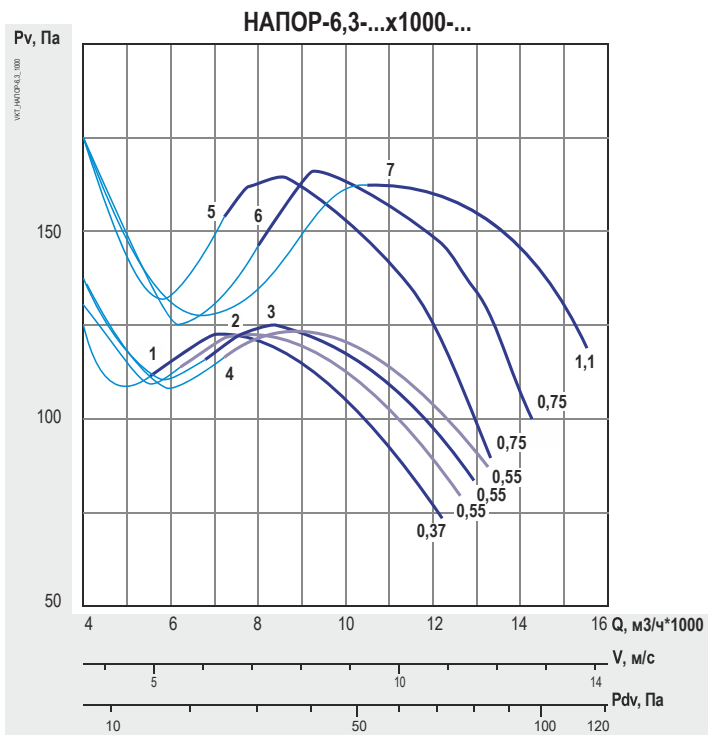

Диаграммы характеристик Вентиляторов НАПОР

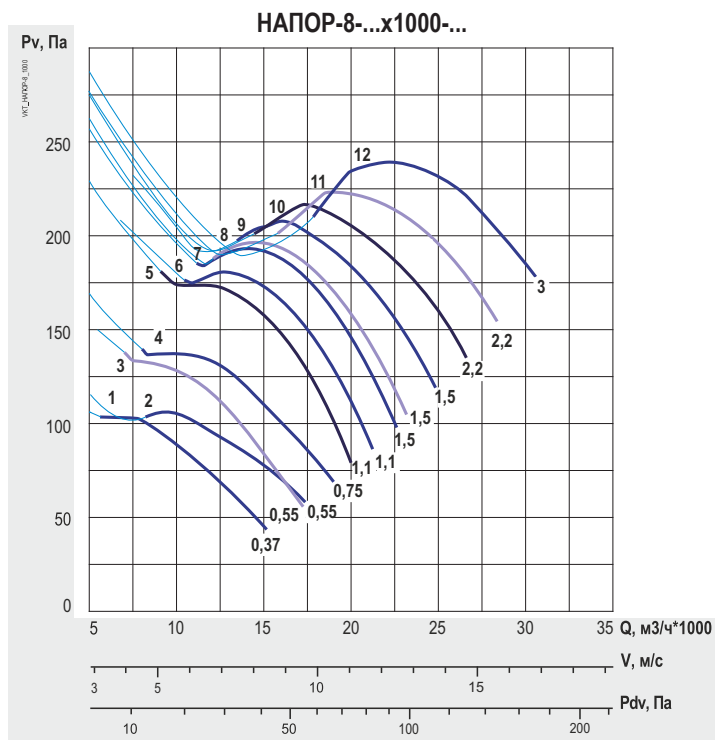
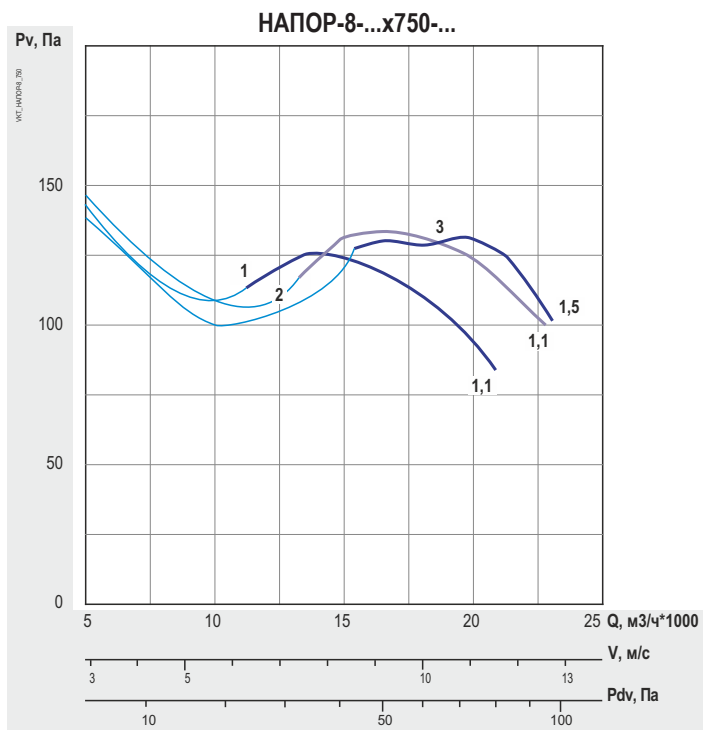
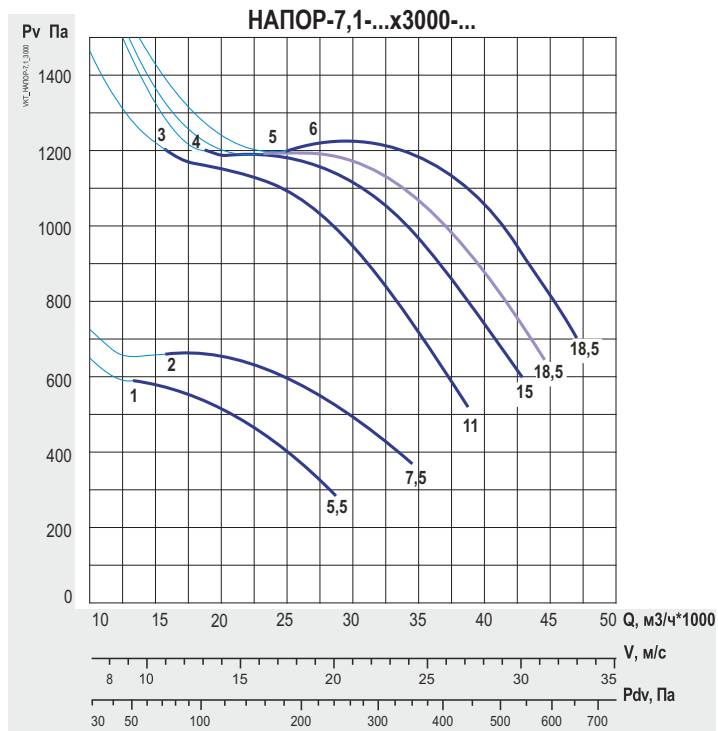
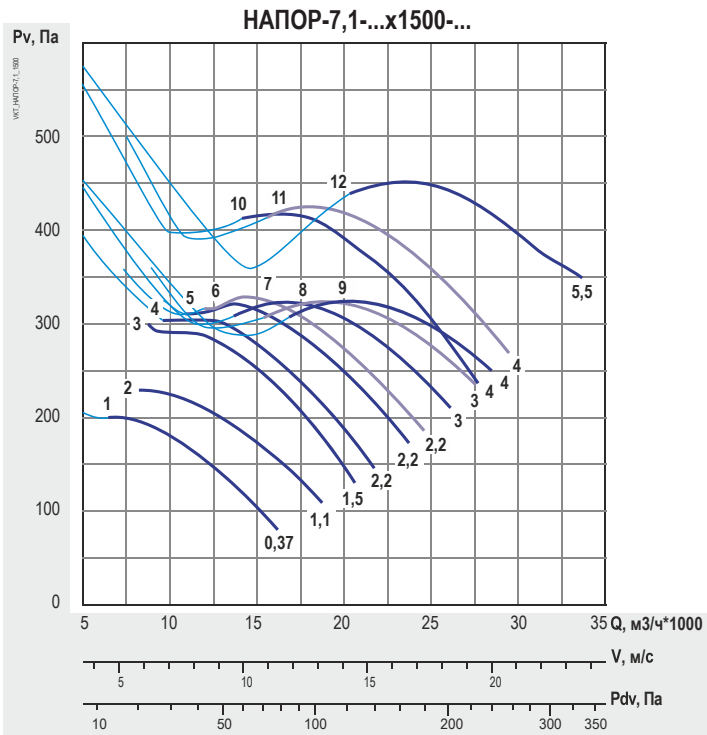

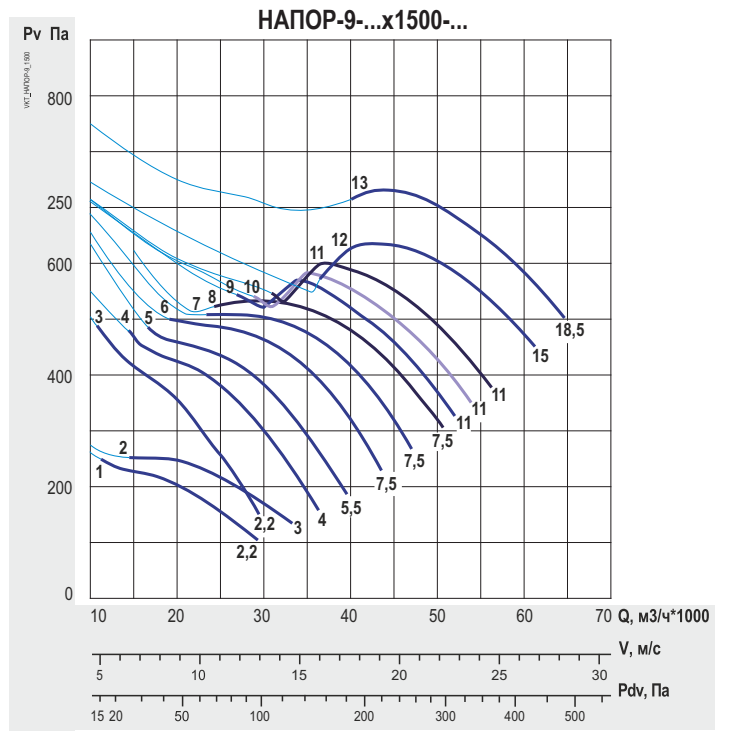
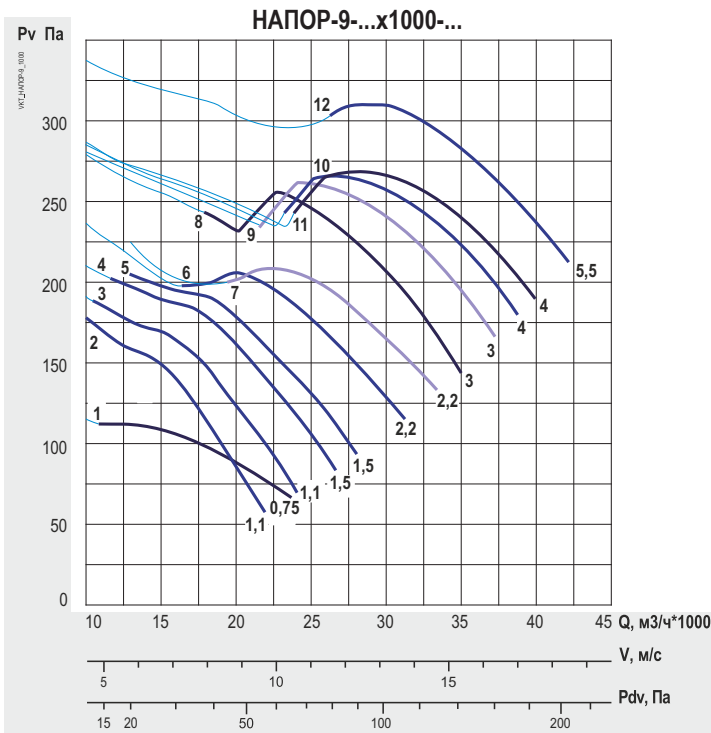
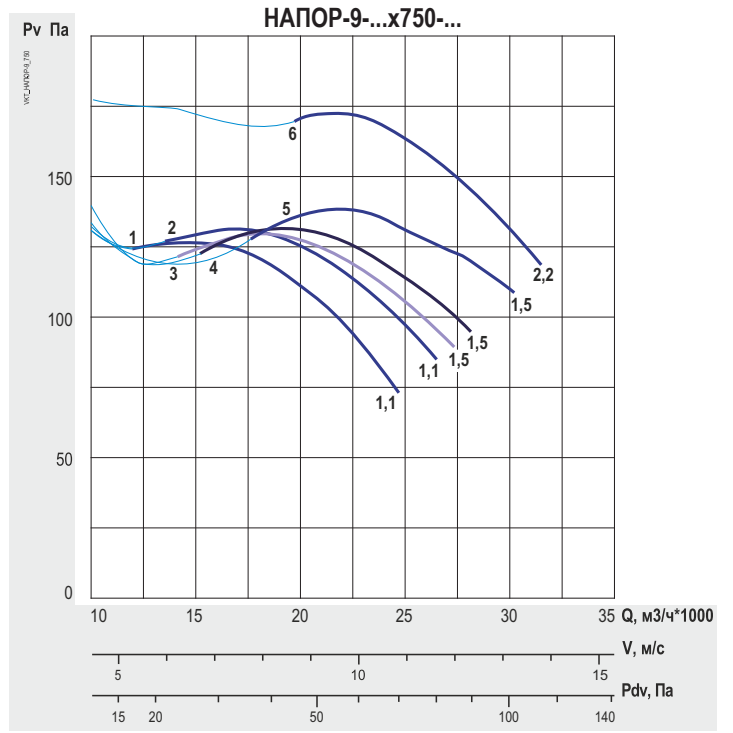
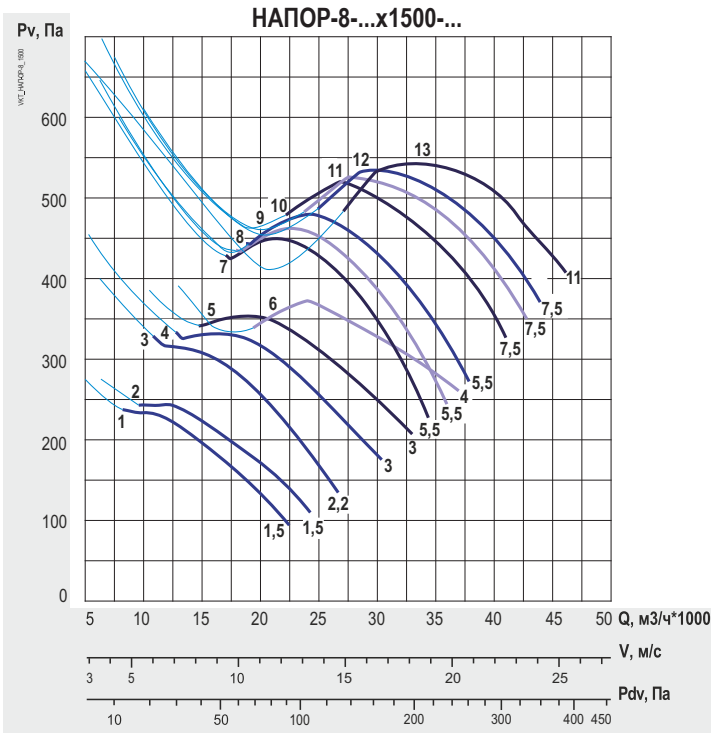

Диаграммы характеристик Вентиляторов НАПОР

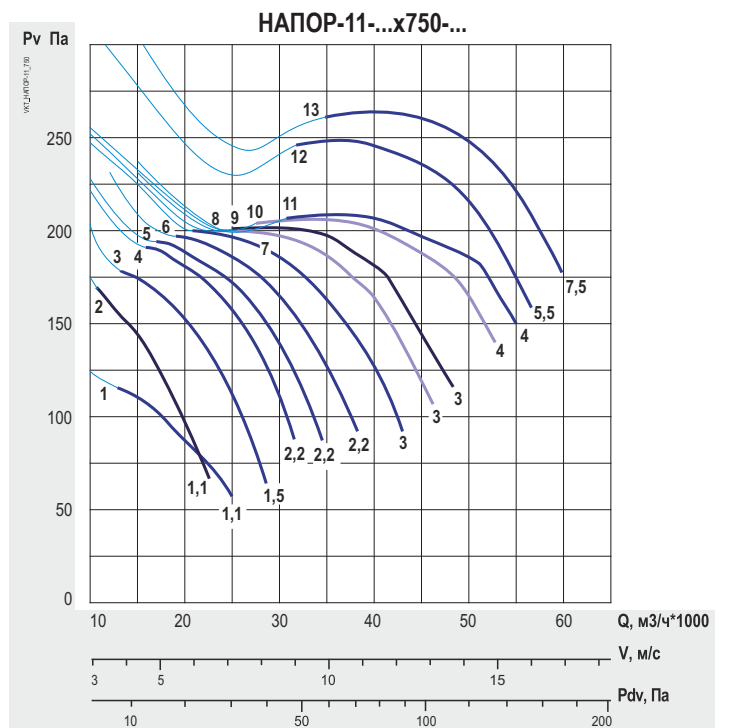
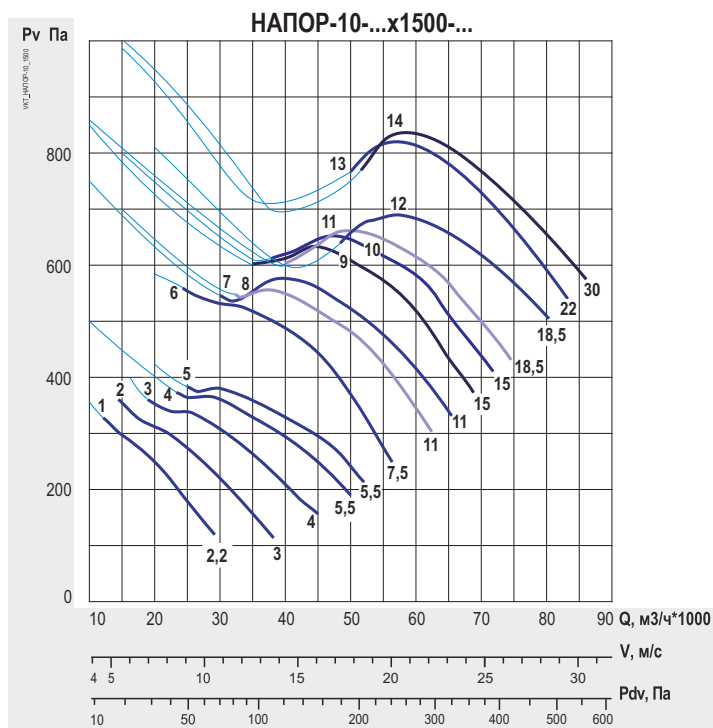
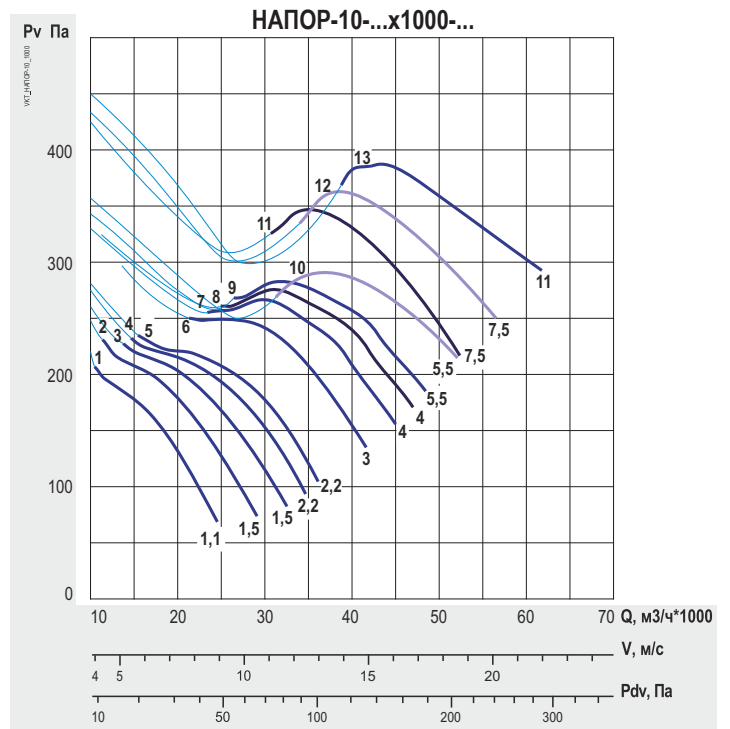
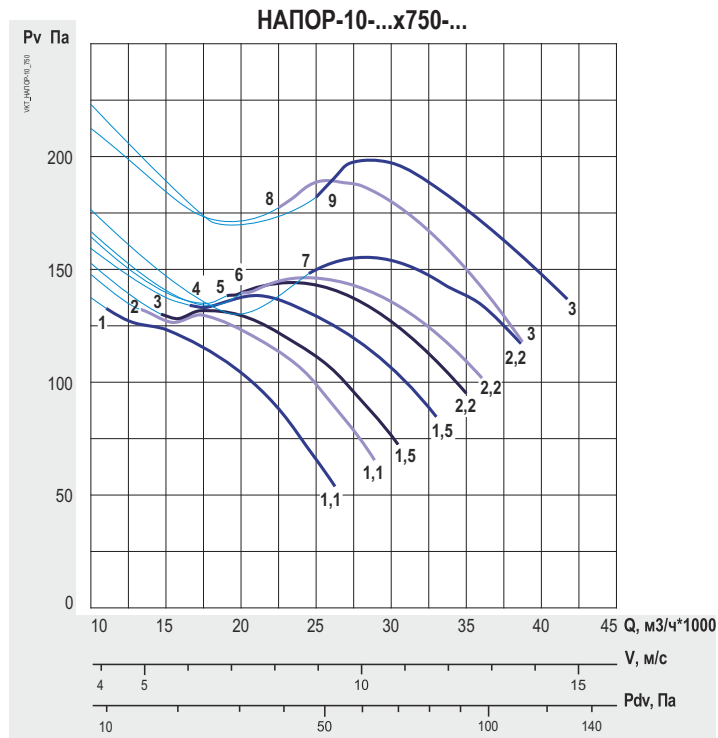

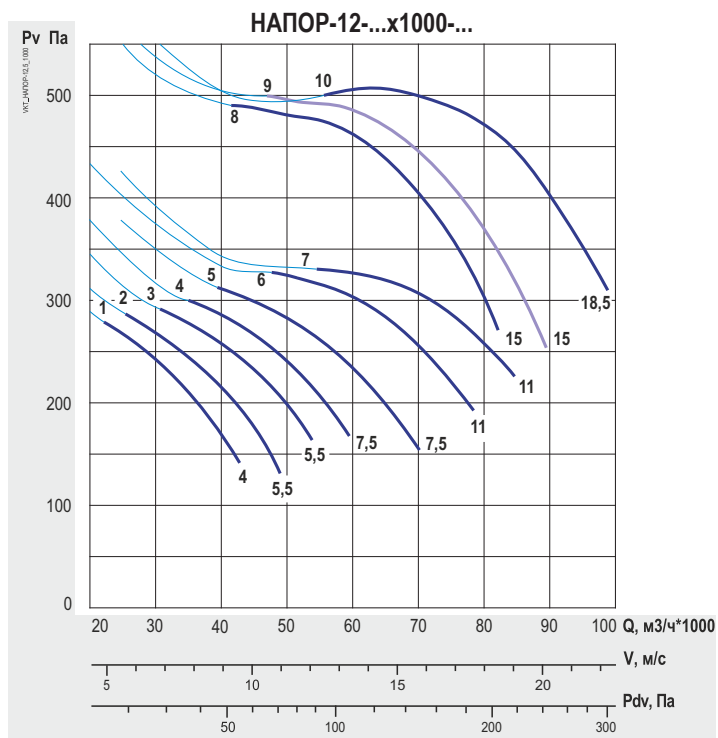
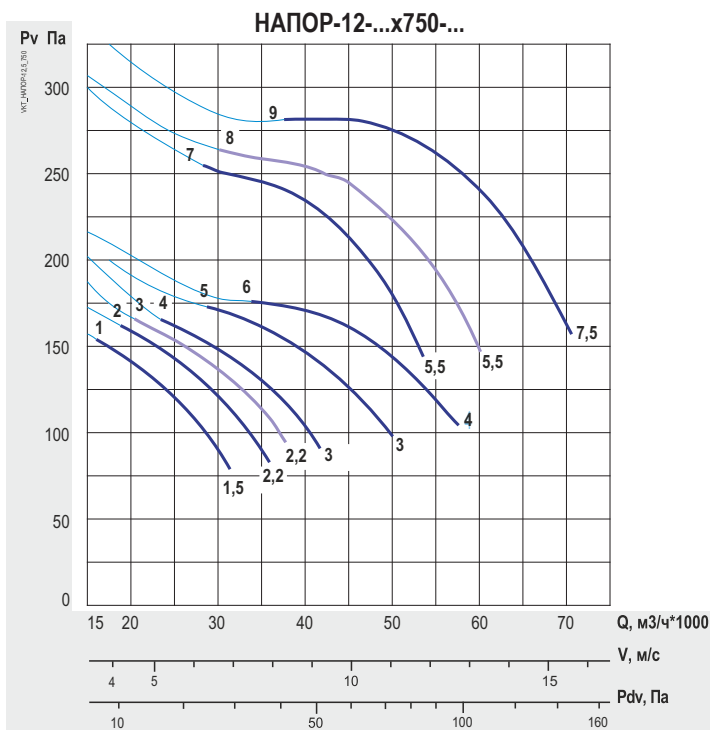
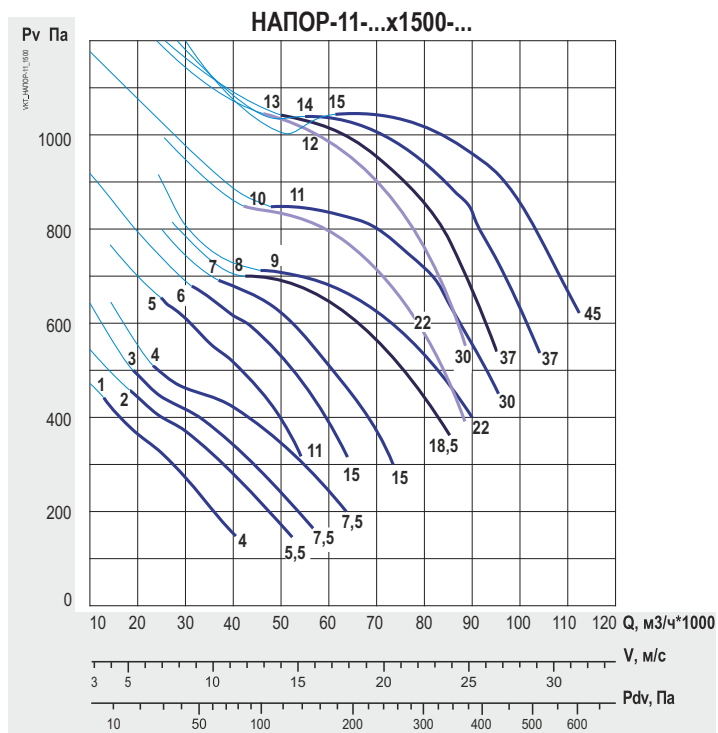
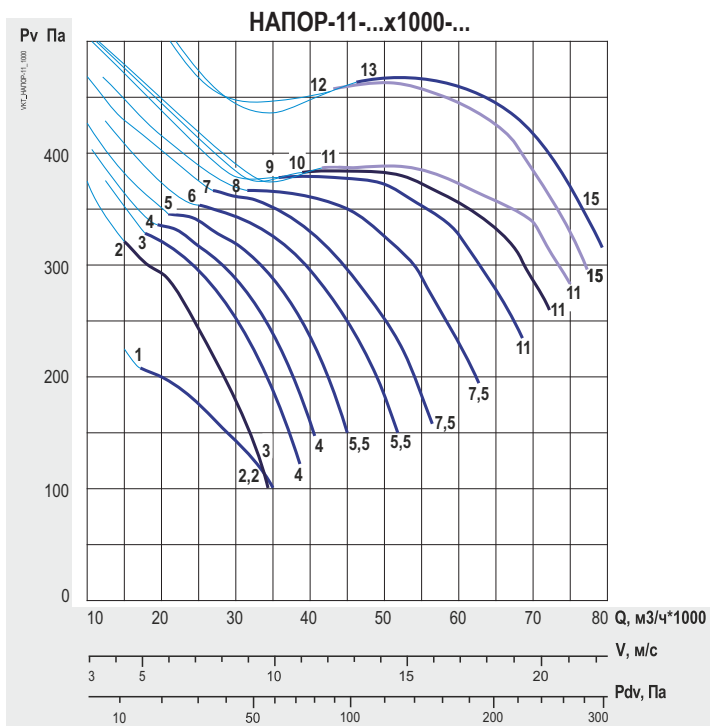

Диаграммы характеристик Вентиляторов НАПОР

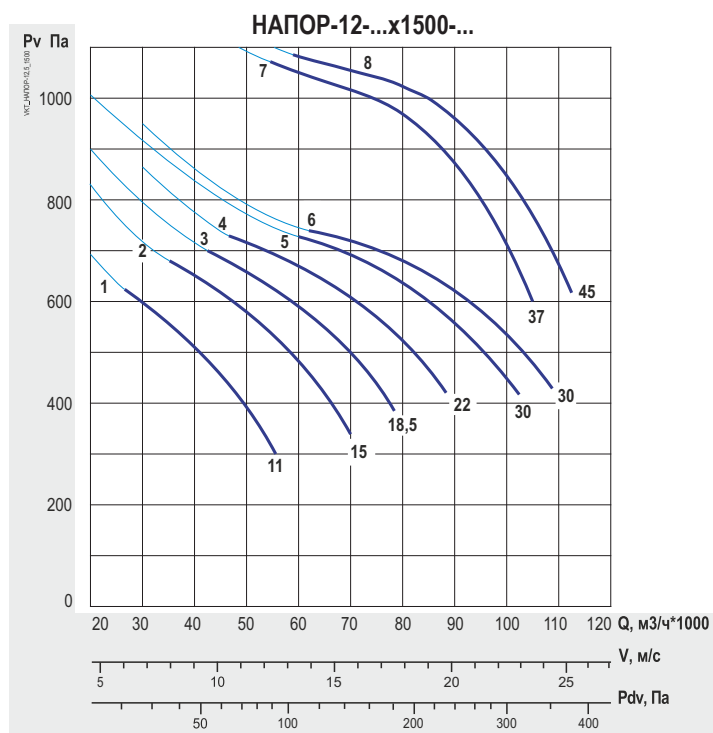

Все характеристики вентиляторов приведены при нормальных атмосферных условиях:

- плотность воздуха  $\rho=1,2$  кг/м<sup>3</sup>;
- температура воздуха  $t=20^\circ\text{C}$ ;
- атмосферное давление 101320 Па (760 мм рт.ст.).

**Примечания:**

\* - динамическое давление для любого осевого вентилятора указано в справочных данных;

— - область нестабильной работы вентилятора, возможен срыв воздушного потока!

Структура обозначения при заказе

